

MOTOREN MIT EINER LEISTUNG ÜBER 1000 W

SERIE NK - Nicht umsteuerbar

WATT: 3100 / VERBRAUCH: 2800 NI/1"

Datenblatt
NK70D

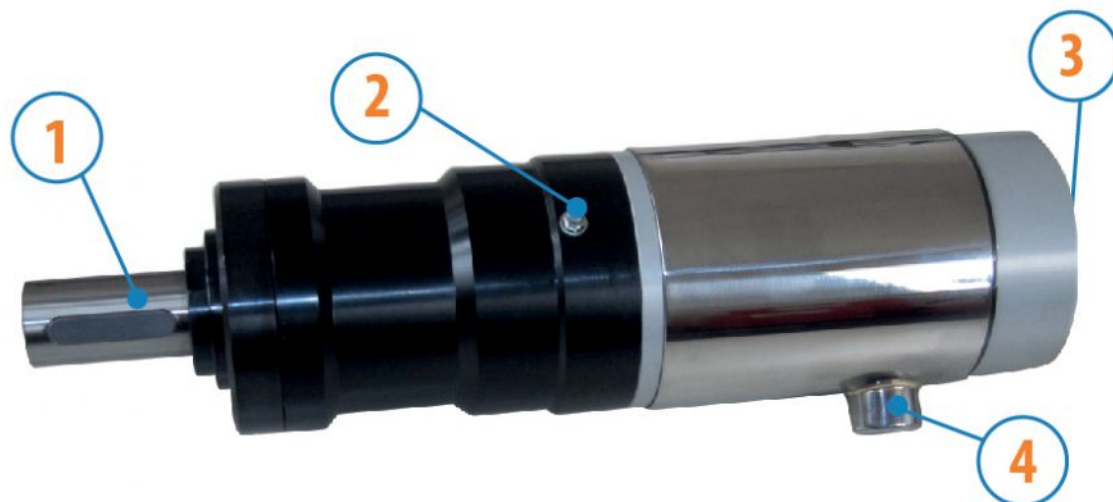

1. Zylindrische Welle mit Keil
2. Schmiervorrichtung
3. Lufteinlass
4. Luftauslass

Produktdatenblätter

Rechtsläufer - Modell	NK70D
Rechtsläufer - Bestellnr.	8711260
Drehzahl U/min - Leerlauf	65
Drehzahl U/min - Max Leistung	50
Drehmoment Nm - Max Leistung	600
Drehmoment Nm - Min. Anlaufmoment	1450

Formularfunktionen

Normaler Lieferzustand:
zylindrische Welle und Gehäuse, wie im Foto dargestellt.
Auf Wunsch:
Gewindewelle
- Anzeige /AF (Linksläufer ausgeschlossen - Überprüfung bei umsteuerbaren Ausführungen)
- Kegewelle - Anzeige / AC
- mit Spannzange - Anzeige / AP

MOTOREN MIT EINER LEISTUNG ÜBER 1000 W

Datenblatt
NK70D

SERIE NK - Nicht umsteuerbar

WATT: 3100 / VERBRAUCH: 2800 NI/1"

Charakteristische Kurven

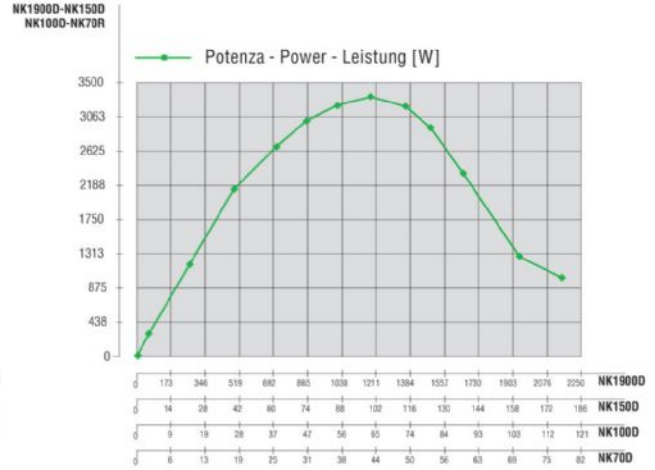
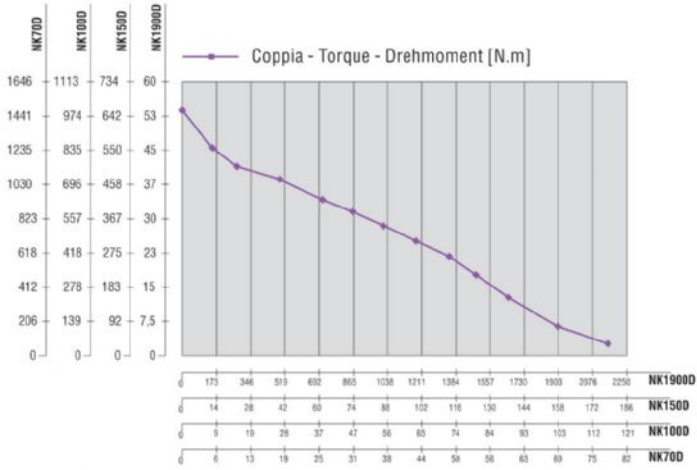

Zulässige radiale und axiale Belastungen

Schablon	Code	Fr (N)	Fa (N)	Co (N)
NK70D	8711260	11000	8000	54000

Gesamtabmessungen

MOTOREN MIT EINER LEISTUNG ÜBER 1000 W

SERIE NK - Nicht umsteuerbar
 WATT: 3100 / VERBRAUCH: 2800 NI/1"

Datenblatt
NK70D

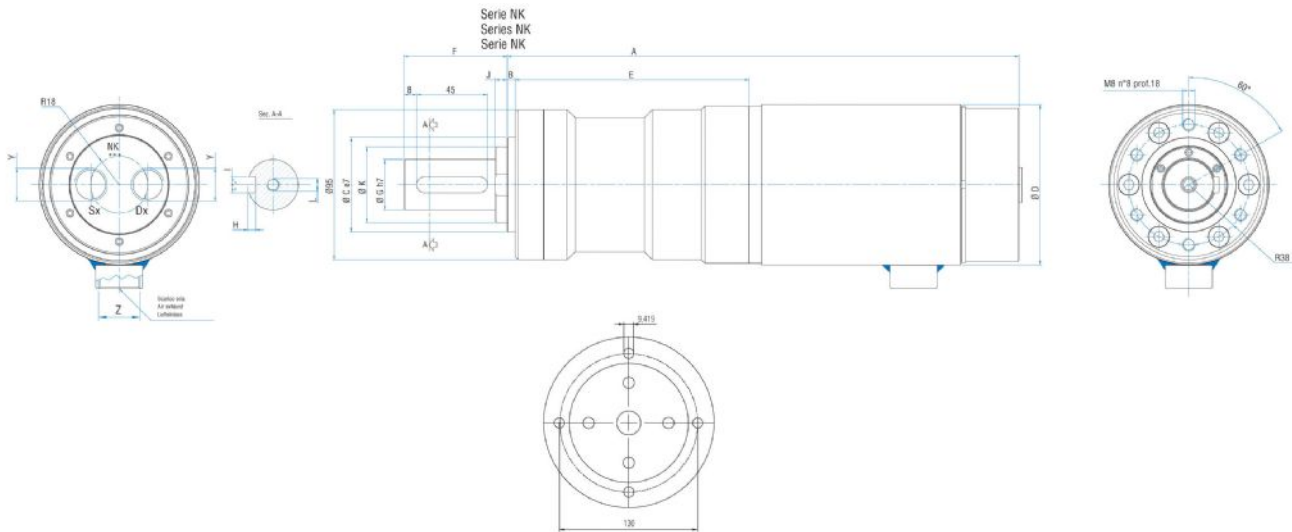

Flange disponibili per alcuni modelli.
 Flanges available for some models.
 Flansche erhältlich für einige Modelle.

Schablone	Code	A	B	C	D	E	F	G	H	I	J	K	L	Y	Z
NK70D	8711260	331,8	5	60	101,6	148,3	65,5	62	5	10	7,5	48	M8	1/2"	3/4"